

Y-kuglični ležajevi sa vijcima za pritezanje

LE 306 2F.SH

Y-kuglični ležajevi sa vijcima za pritezanje

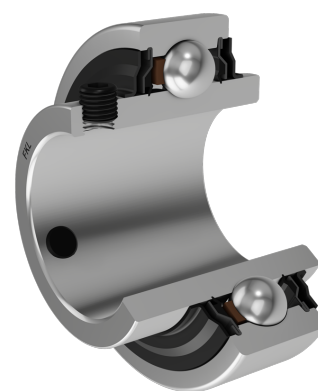
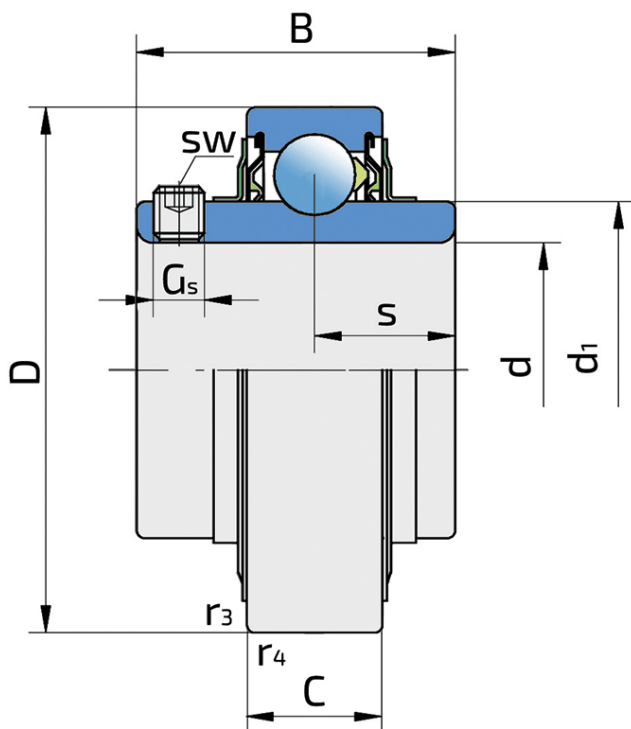

Tehničke Specifikacije

d	Unutrašnji prečnik ležaja	30 mm
D	Spoljni prečnik ležaja	72 mm
B	Širina unutrašnjeg prstena	43 mm
C	Širina spoljnog prstena	23 mm
s	Rastojane od čela unutrašnjeg prstena do staze kotrljanja	17 mm
d1	Spoljni prečnik unutrašnjeg prstena	44.6 mm
E	Rastojanje od staze kotrljanja do otvora za podmazivanje	5.6 mm
Gs	Vijak za pritezanje	M6x0.76 mm
sw	Veličina šestougona vijka za pritezanje	3 mm
r1,2	Mera obaranja ivice na unutrašnjem prstenu	1.1 mm
r3,4	Mera obaranja ivice na spoljnom prstenu	1.1 mm
Cdyn	Dinamička nosivost	28.1 kN
Co	Statička nosivost	16 kN
Pu	Granična zamorna nisivost	0.67 kN
kg	Masa	0.56 kg

Zaptivanje

F ZAPTIVKA / F ZAPTIVKA (2F)

Dvostruko zaptivanje, zaštitni poklopac smešten na unutrašnjem prstenu štiti od tvrdih čestica nečistoće praveći lavirint sa limenim delom zaptivke; zatim S zaptivka, sa lavirintom između limenog dela i gumene usne koja vrši kontaktno zaptivanje. Trenje i brojevi obrtaja su isti kao od S zaptivke, ali nudi mnogo bolju zaštitu od tvrdih čestica. Predstavlja veoma dobar sistem zaptivanja, limeni deo štiti zaptivku od zemlje, prašine i tvrdih čestica, u isto vreme praveći lavirint sa gumenim delom. Gumena usna obezbeđuje kontaktno zaptivanje koje štiti ležaj od prodora sitnijih čestica, vode, vlage, pare i sl. Pogodno za teže uslove radazbog bolje zaštite od stranih uticaja. U primeni kod Y ležajeva (standardno).

