

# Y-ležajna jedinica - okruglo kućište od sivog liva tip „G“

## LEG 206 2T

Y-ležajna jedinica - okruglo kućište od sivog liva tip „G“

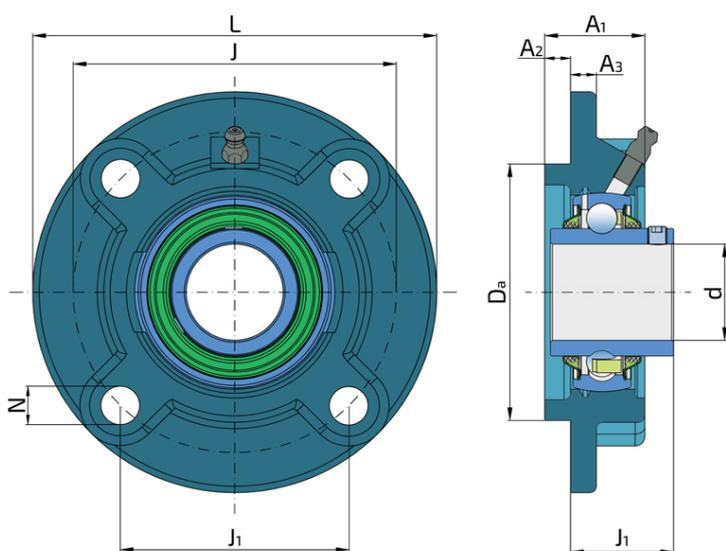

### Tehničke Specifikacije

d	Unutrašnji prečnik ležaja	30 mm
Da	Prečnik centraža	80 mm
L	Ukupna širina	125 mm
A	Rastojenje između čela prirubnice i čela unutrašnjeg prstena	32.2 mm
A1	Ukupna širina kućišta	31 mm
A2	Deblina oboda prirubnice	8 mm
A3	Visina ispusta za centriranje	8 mm
J	Prečnik podeonog kruga	100 mm
J1	Rastojanje između rupa	70.7 mm
N	Prečnik otvora za ugradnju	12 mm
kg	Masa	1.4 kg
Cdyn	Dinamička nosivost	19.5 kN
Co	Statička nosivost	11.2 kN
Pu	Granična zamorna nisivost	0.475 kN

## Zaptivanje

---

### T ZAPTIVKA / T ZAPTIVKA (2T)

Trousna zaptivka na obe strane ležaja pruža jednaku zaštitu od nečistoća. Preporučuje se za primenu u uslovima gde je mogućnost prodora nečistoće jednaka sa obe strane.

